

910-0762xx Terminál pro otvírač (TR43)

Popis:

Terminál pro otvírač je používán v přístupových systémech pro kontrolu vstupu. Terminál na základě povolení ovládá externí zařízení (el. zámky, turnikety, závory). Eviduje též jednotlivé průchody osob a ty pak předá k dalšímu zpracování do řídicího SW.

Terminál TR43 umí obsloužit až dvě čtecí pole (antény), tato anténa může být buď interní (umístěna v krytu společně s řídicí elektronikou terminálu), případně může být v tzv. externí variantě v samostatném krytu.

Celkově jsou tedy možné tyto varianty:

Jednosměrné ovládání zámku dveří (jiného ext. zařízení):

1. terminál s interní čtecí anténou
2. terminál bez funkce čtení + externí čtecí anténa

Obousměrné ovládání zámku dveří (jiného ext. zařízení):

3. terminál s interní čtecí anténou + externí čtecí anténa
4. terminál bez funkce čtení + 2 externí čtecí antény

V základním provedení jsou terminál TR43 i případná externí anténa dodávány v krytu ABB Tango s možností instalace do instalační krabice LK 80x16, případně přes instalační krabici pod omítku KU68.

V rozšiřující nabídce je i možnost dodávky s dalšími typy krytů (ArtCase – požadavky na vzhled, Karat – požadavky na bezpečnost, tzv. antivandal provedení). Montáž v těchto dalších typech krabic je popsána v samostatném montážním listu.



Terminál TR43 v krytu a instalační krabici ABB Tango

Základní technické parametry:

	TR43B-8
Rozměry (š x v x h):	80 x 80 x 33 mm (15mm při instalaci přes krabici pod omítku)
Montážní rozteč (š x v):	70 mm (krabice na omítku LK80), 60mm (krabice pod omítku KU68)
Teplotní rozsah:	-20 +70°C
Napájení:	9-12V DC, příkon do 1W
Výstup:	1 x relé 60V / 1A
Stupeň IP krytí:	IP20

Podmínky pro instalaci:

Pro instalaci je třeba zvolit vhodné umístění a zajistit přívod propojovací kabeláže.

Terminál se instaluje na zeď buď v krabici LK80, nebo přes krabici pod omítku KU68. Doporučená výška montáže je 130 cm od podlahy.

Do místa instalace terminálu je třeba přivést propojovací kabel (UTP 4pár) a dále kabel pro ovládání zámku (externího zařízení), v případě instalace s externí anténou též kabel od externí antény (UTP 4pár)

Při volbě umístění je třeba dále dbát těchto podmínek:

- minimální vzdálenost terminálu s funkcí čtení / externí antény od kovových předmětů (např. zárubně) - 3 cm
- minimální vzájemná vzdálenost dvou různých terminálů s funkcí čtení - 70cm (toto omezení neplatí pro terminál a externí anténu připojenou k témuž terminálu, taktéž dvě externí antény připojené ke stejnému terminálu – tato zařízení se vzájemně neruší)
- maximální vzdálenost kabelu externí antény od terminálu - 5m

Při instalaci HW do instalační krabice je potřeba dbát na to, aby kabeláž v krytu s elektronikou mikroterminálu nebyla u elektroniky smotaná. Pokud je kabeláž delší, musí být zatažená zpět do zdi nebo povrchové lišty.

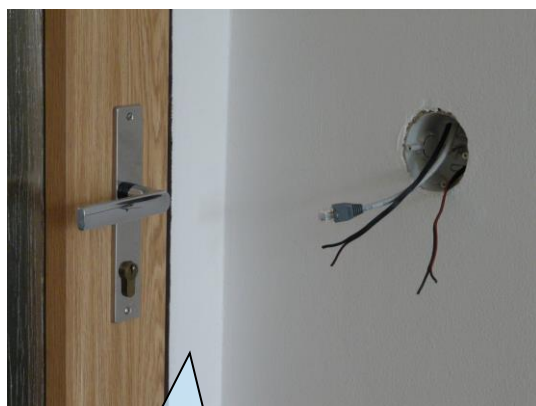

Příklad přípravy instalace pro montáž přes krabici pod omítku KU68.
Kabely:
1. propojovací kabeláž HUB-terminál (UTP4pár) – zde již zakončeno konektorem RJ45
2. kabely pro ovládání el. zámku od zdroje a od zámku (CYH 2x1,5)

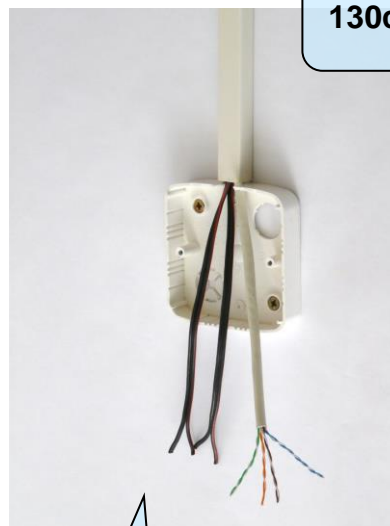

Příprava v krabici na omítku LK80 a přívodem kabelů povrchovou vkladací lištou.

Doporučená výška
130cm od podlahy



Topologie zapojení:

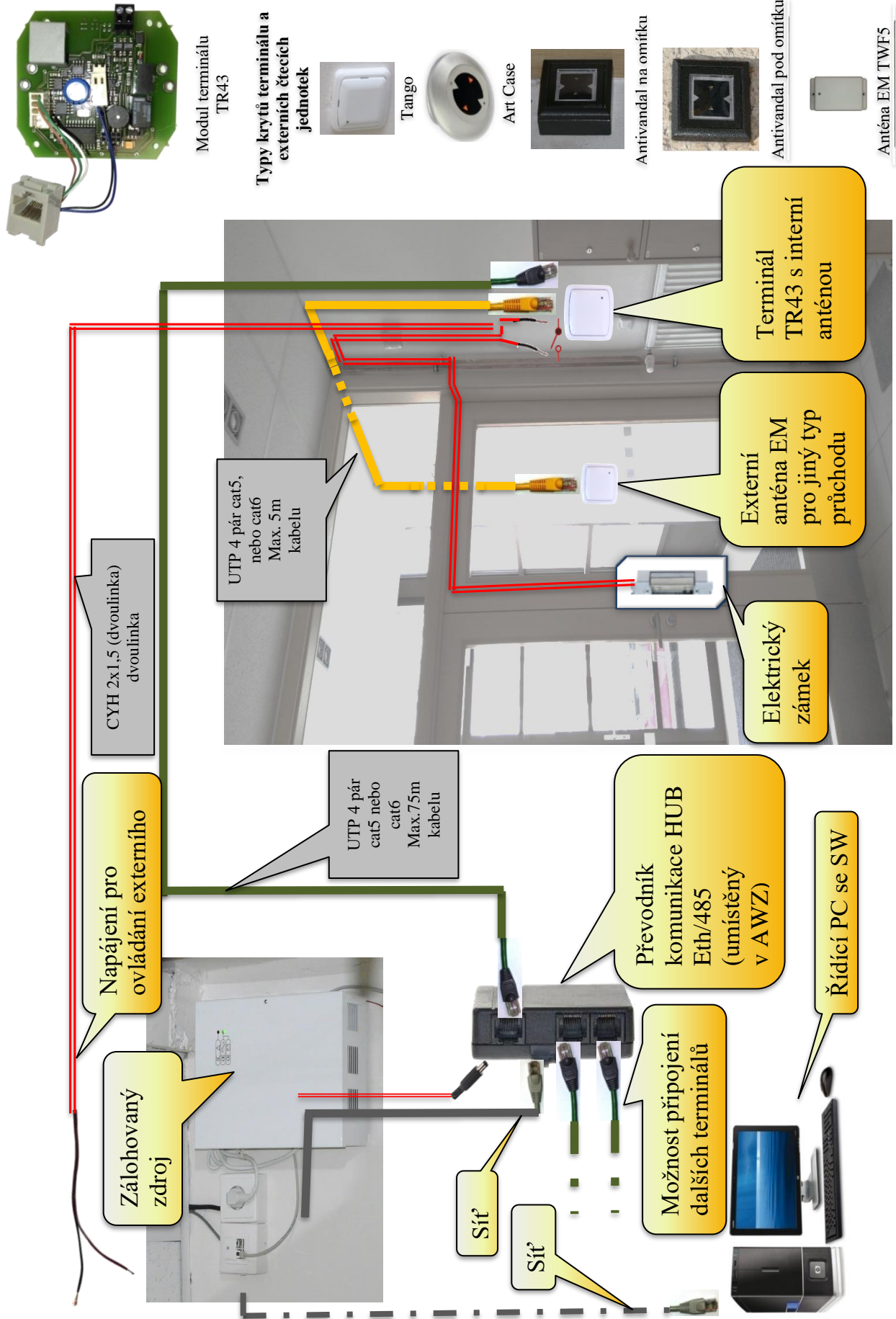

Způsob montáže a zapojení:

1. Montáž přes krabici KU 68 – pod omítku:

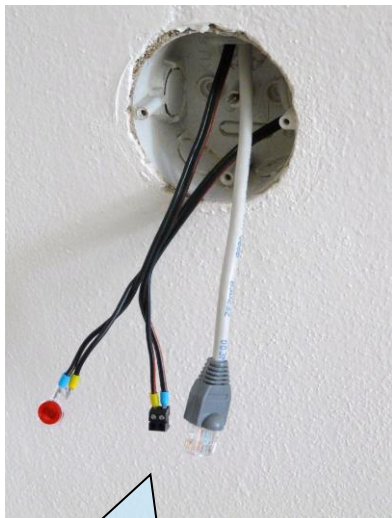

Příprava kabeláže –
zakončení konektory

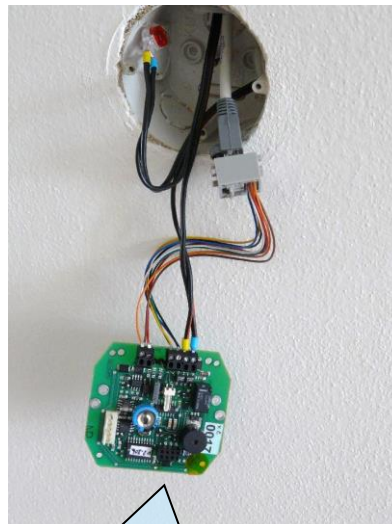

Připojení terminálu ke
kabeláži

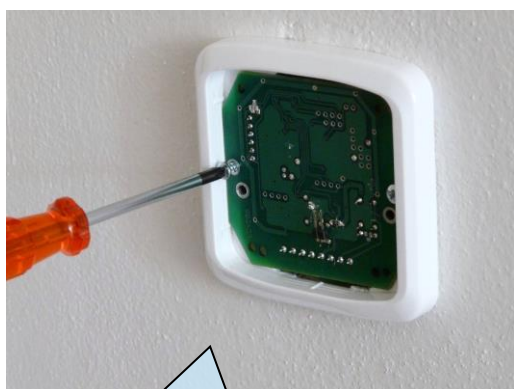

Instalace do rámečku
ABB Tango



Připojení interní antény ve
víčku

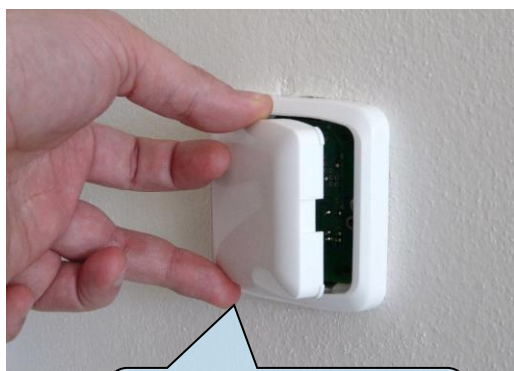

Zavření víčka krytu –
nutno dodržet polohu
světlovodu diod



Výsledný pohled

2. Montáž v krabici LK80 – na omítku:



Montáž krabice LK80 na omítku

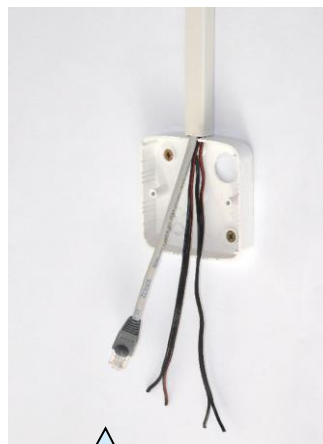

Příprava kabeláže

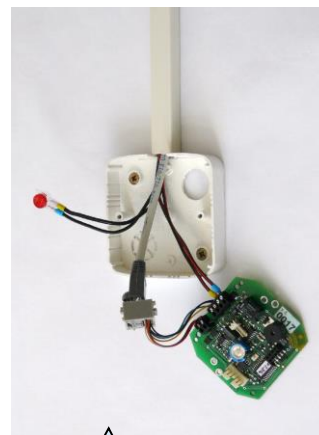

Připojení terminálu ke kabeláži

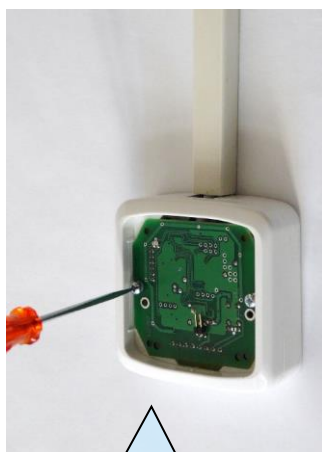

Montáž do rámečku ABB Tango

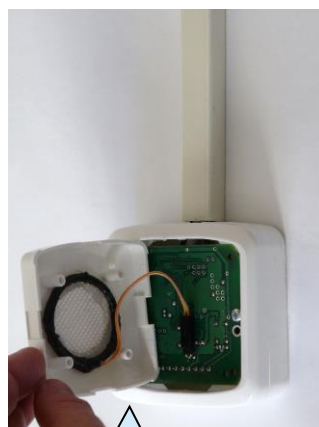

Připojení externí antény



Výsledný pohled

3. Zapojení konektorů:



Schéma zapojení:

(zdroj EC Elektronik, s.r.o.)

1. schéma připojení terminálu, zámku, externí antény:

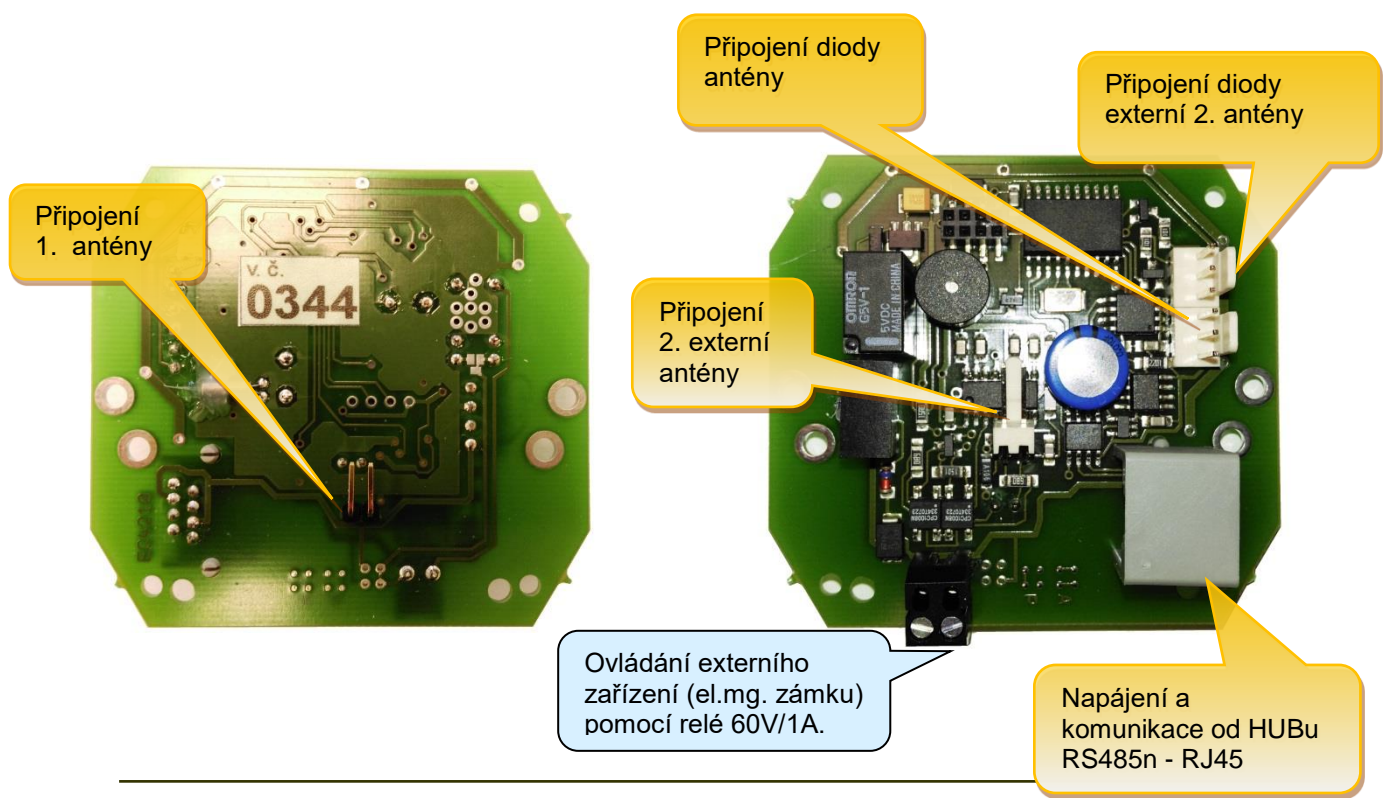
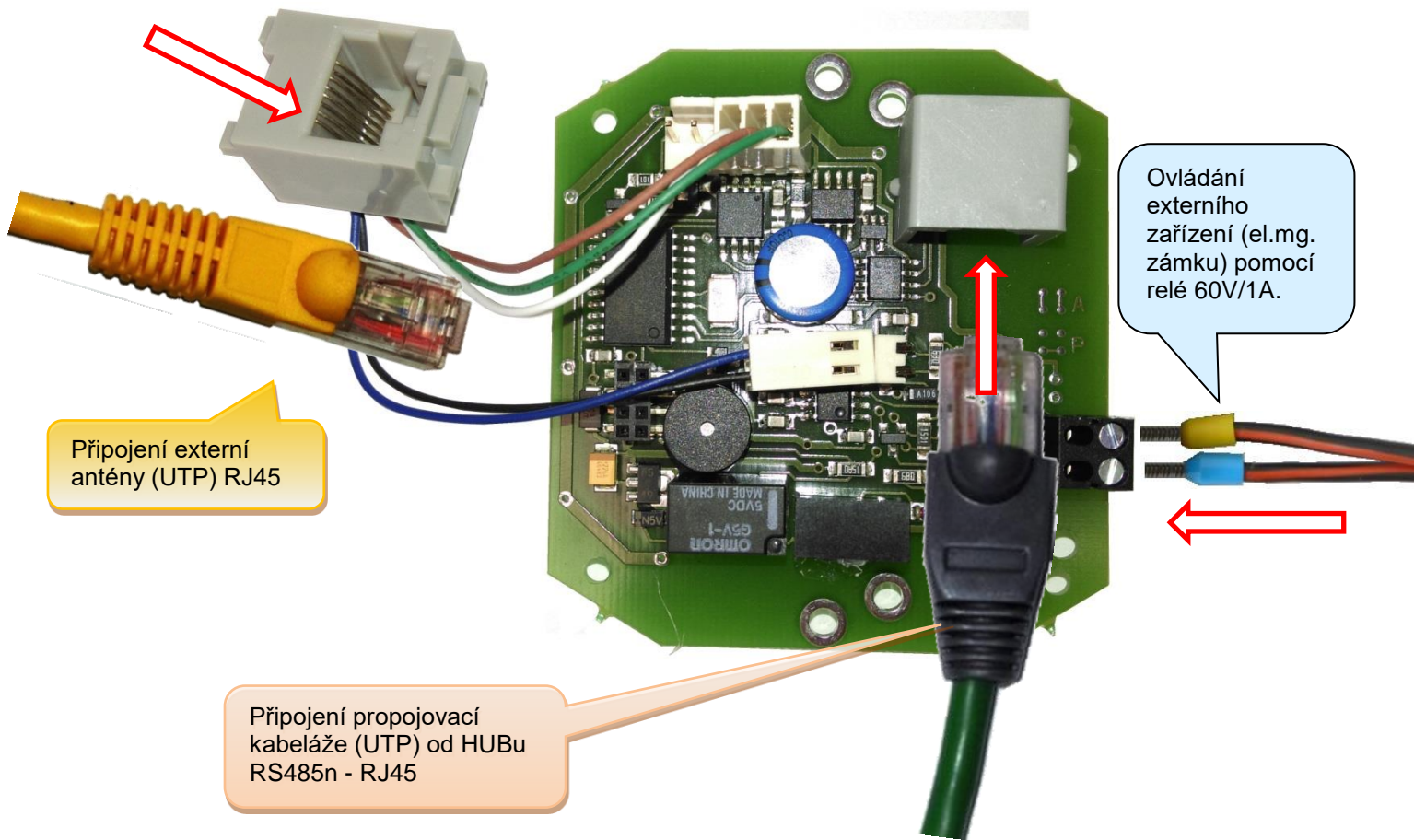
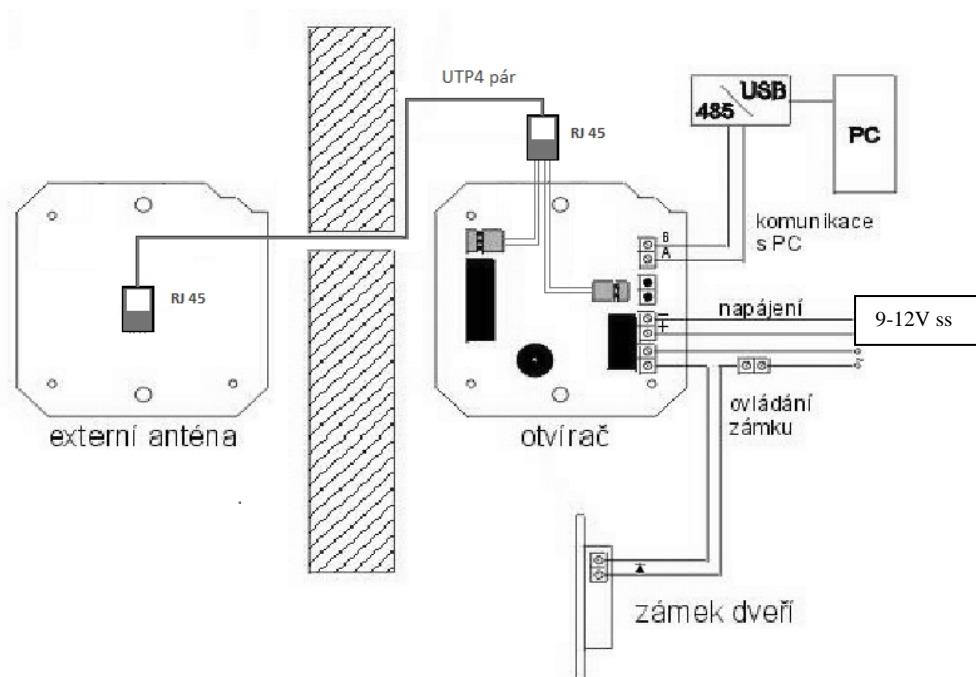

2. schéma propojení více terminálů

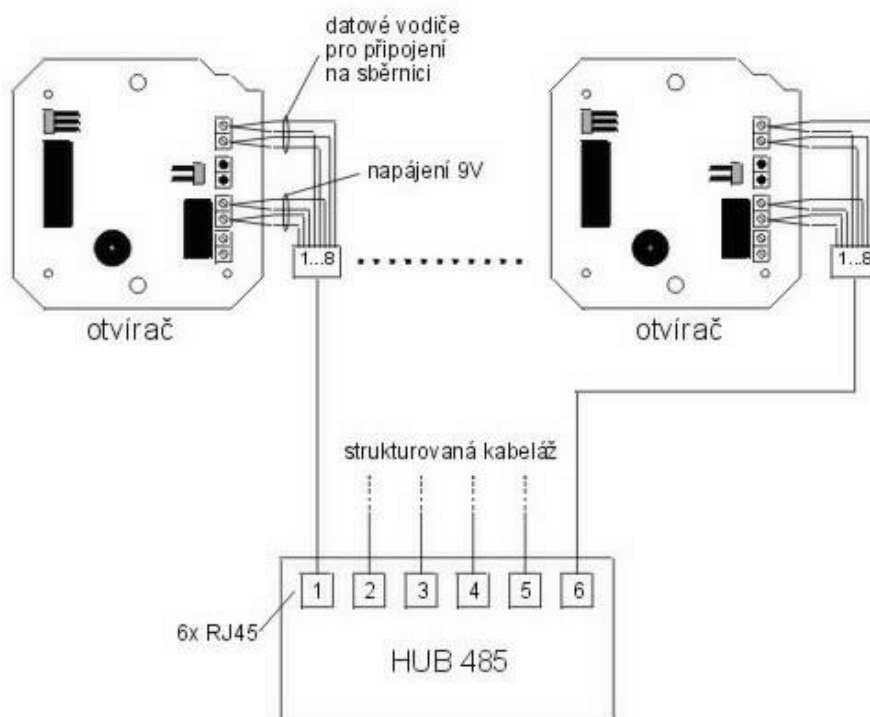

3. připojení dvou terminálů k jednomu zámku v normálním režimu

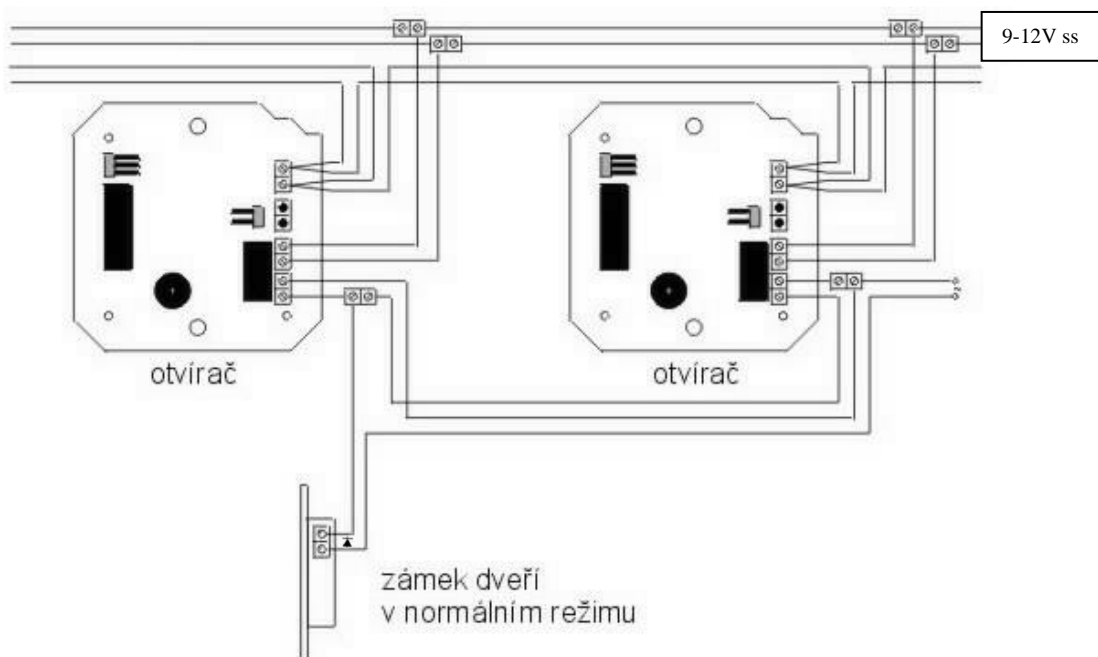

4. připojení dvou terminálů k jednomu zámku v reverzním režimu

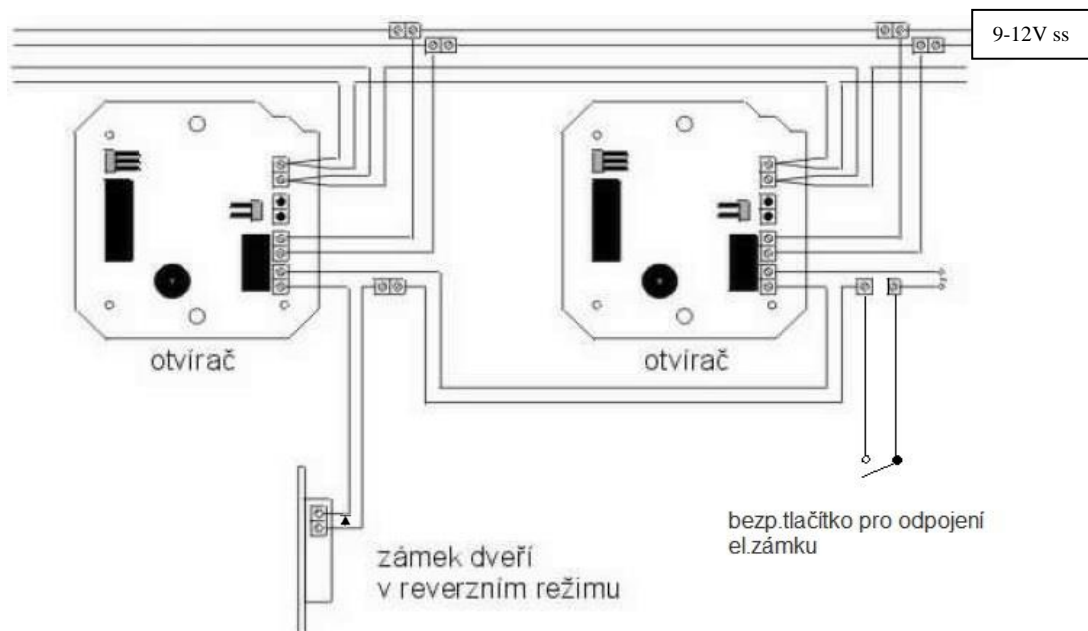

Příklady instalací:

1. Montáž v krabici LK80 – na omítku:



2. Montáž do krabice pod omítku – KU 68:

